

VERKTYG SOM KRÄVS

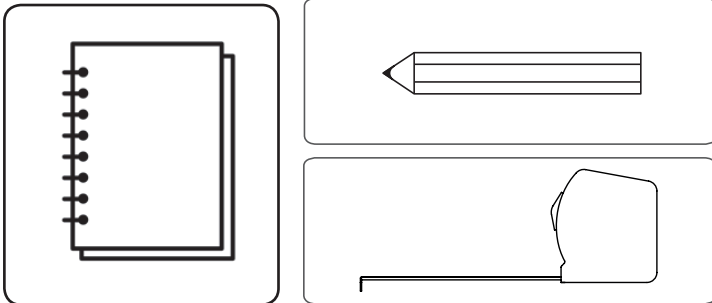

Det är viktigt att alla mått är korrekta så att din måttbeställda rullgardin passar ditt fönster perfekt. Om måtten är felaktiga kan den specialtillverkade produkten inte returneras. Därför är det viktigt att mäta allt exakt och att dubbelkolla alla mått.

MONTERINGSALTERNATIV

STANDARDFÖNSTER

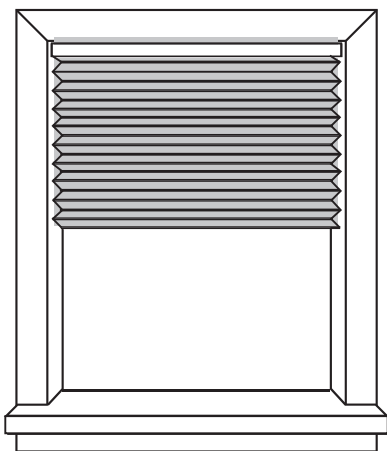

Invändigt montage



STANDARDFÖNSTER

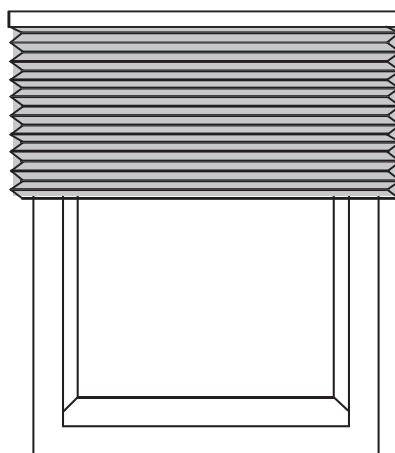

Utvändigt montage

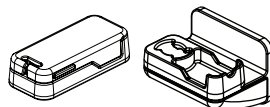

VRIDFÖNSTER

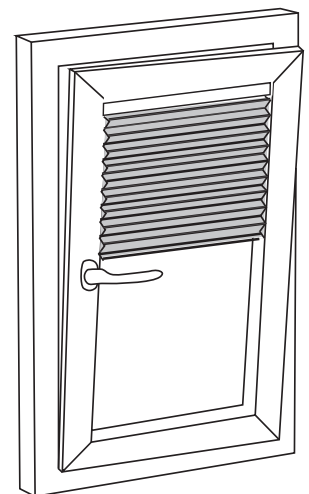

Luta och vrid

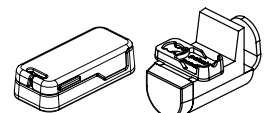

Vanligtvis rekommenderar vi alltid invändigt montage så länge fönsterkarmen har ett djup på 30 mm för montering av plisségardiner inuti öppningen. När fönstren är för grunda för invändigt montage eller om det finns hinder såsom fönsterhandtag rekommenderas i allmänhet utvändigt montage (placering av plisségardinen på väggen eller på fodret ovanför fönstret).

INVÄNDIGT MONTAGE I FÖNSTERNISCHEN

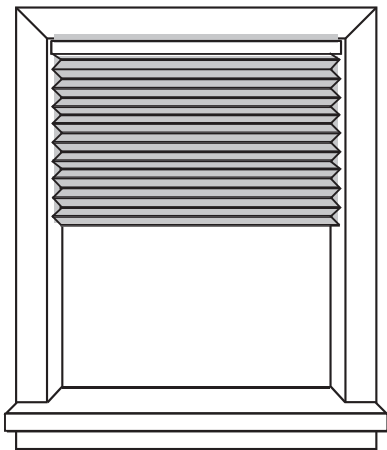

När du mäter bredden på en plisségardin i en fönsternisch är det viktigt att göra ett litet avdrag för att plisségardinerna ska passa perfekt. Följ stegen nedan och dra av 10 mm. På så sätt täcker du upp för eventuella variationer i tolerans från tillverkaren.

- Använd ett måttband av metall. Ett i tyg kan tänjas ut och ge felaktiga resultat. Dubbelplissérat tyg (honeycomb)
- För ytterligare överväganden, se praktiska tips nedan
- Dubbelplissérat tyg (honeycomb) har isolerande egenskaper och korrekt ventilation är avgörande vid montering i fönsternischer. Plisségardiner med dubbelplissérat tyg måste beställas 2,8 cm smalare än det invändiga måttet i nischen = 1,4 cm avstånd till karmen i respektive sida.
- Om du vill att gardinen ska täcka hela fönsterkarmens öppning kan du montera gardinen med minst 10 cm avstånd mellan fönsterrutan och gardinen för att säkerställa god ventilation. Detta för att undvika termiskt brott på fönsterrutan.

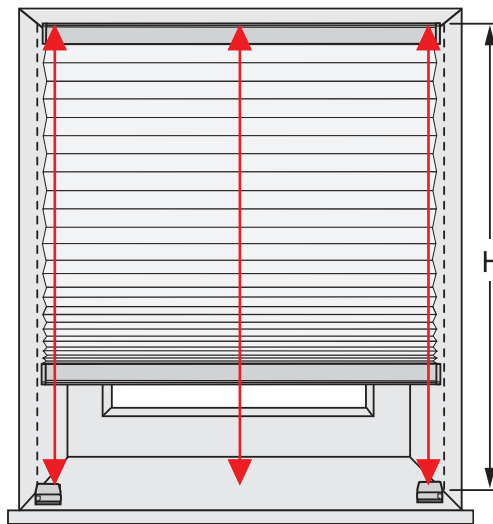
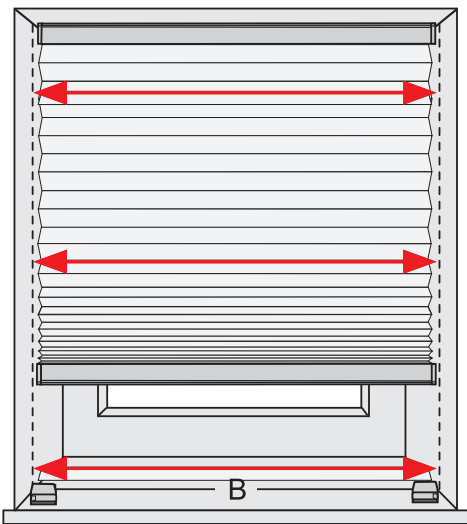

Mät bredden (**B**) och höjden (**H**) på flera ställen om det finns skillnader i fönstrets storlek. Använd det minsta breddmåttet och det största höjdmåttet.

Plissérat tyg
Beställningsbredd = B
minus 5–10 mm

Beställningshöjd = H
Dubbelplissérat tyg
(honeycomb)

Beställningsbredd = B
minus 28 mm

Beställningshöjd = H

PRAKTISKA TIPS:

Kontrollera att fönsternischen är tillräckligt djup för att rymma en plisségardin, och ta även hänsyn till eventuella hinder som handtag (se diagram).

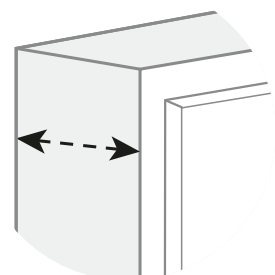
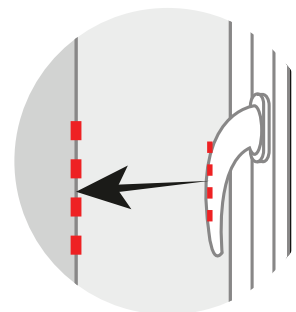
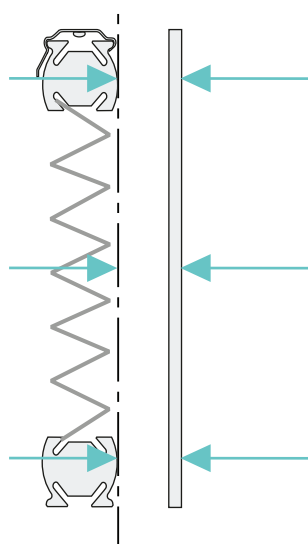

UTVÄNDIGT MONTAGE FRAMFÖR FÖNSTERNISCHEN

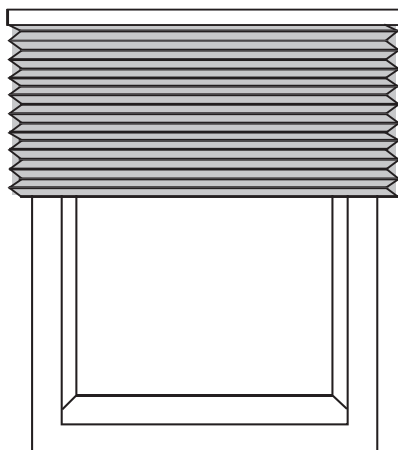

- För att minimera ljusläckage rekommenderar vi att gardinen överlappar fönsternischen med minst 30 mm upptill och 30 mm i respektive sida
- Överlappningen längst ned på gardinen är en fråga om personlig preferens, men ta hänsyn till hinder som radiatorer

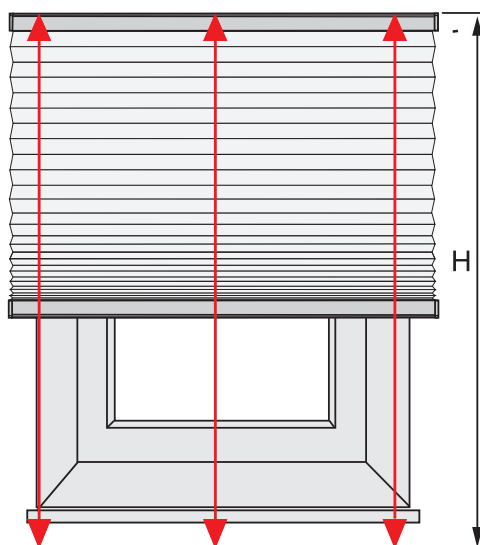
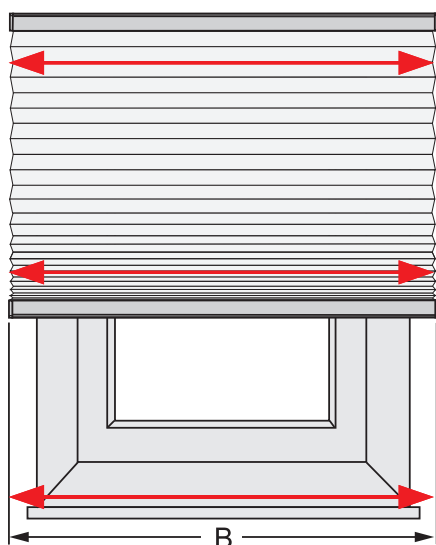
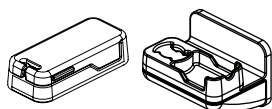

Mät fönsternischens bredd och höjd plus önskade överlappningar (rekommendation minst 30 mm i respektive sida; längst upp om möjligt: överlappning = förpackningshöjd*).

Observera utstickande fönsterbrädor.

*

Plisségardiner, förpackningshöjd i cm			
Produktens höjd	Uppifrån och ned	Upp och ned med snörlås	Upp & ned-plisségardin
50	4,5	6	4,1
100	6	7,5	5,9
150	7,5	9	7,4
200	9	10,5	8,8
250	10,5	12	NA
300	12	13,5	NA

VRIDFÖNSTER

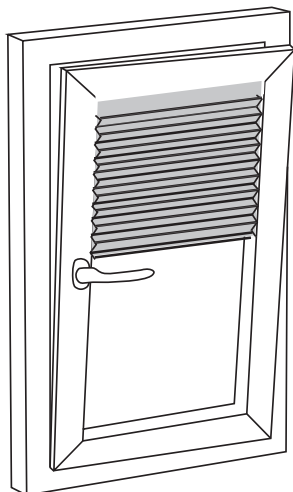

Klämfästen för vridfönster är lämpliga för ett klämområde (fönstrets profilbredd) från 10 mm till 23 mm. Vid mätning av klämfästen till fönster – ingen borrning krävs.

Bredd = fönsterrutans bredd (B) + 2 mm (max. upp till fönsterhandtaget) x (H) höjd på karmen = plisségardinens storlek.

Klämfästena kommer att sitta strax under karmen upptill och strax ovanför den nedre karmen.

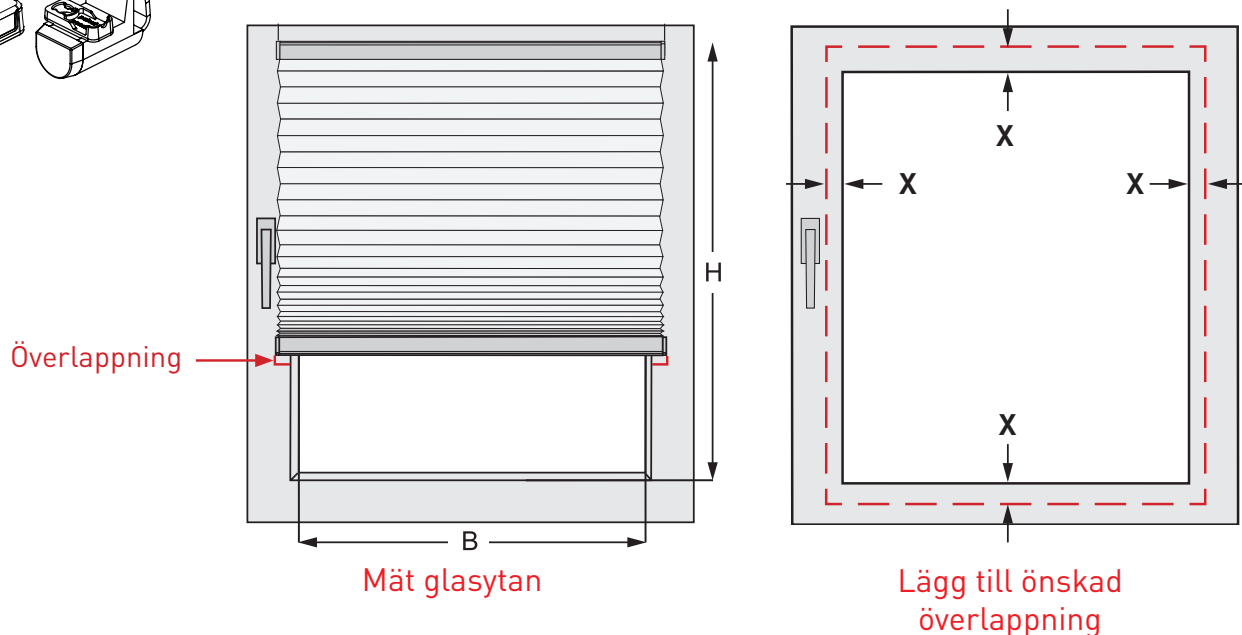
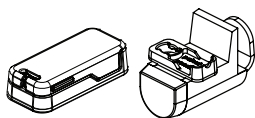

Var uppmärksam på utstickande fönsterbrädor vid mätningen.

Beställningsbredd = B plus önskad överlappning (X)

Beställningshöjd = H plus önskad överlappning (X)

X = exempel på överlappning

PRAKTISKA TIPS:

Plissé- och dubbelplisségardiner tillverkas i fyrkantigt format, men i verkligheten är det ofta inte så. Fönstrets eller fönsterbrädans överkant kan vara ojämn samtidigt som avstånden mellan sidoväggarna ofta varierar. Avståndet från kanten av fönstersmygen till fönstret kan också variera, vilket innebär att gardinerna antingen behöver monteras parallellt med fönstret eller mot kanten av fönstersmygen.

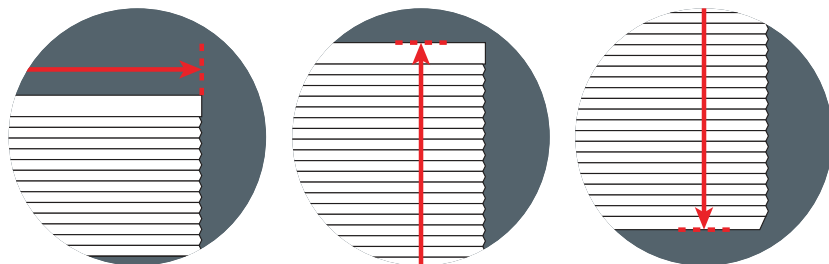

DELVIS KAKLAD NISCH

Om du har kakel halvvägs upp i fönsternischen (vanligt i kök och badrum) är utrymmet just däremellan troligen den smalaste punkten i nischen. Mät mellan plattorna för att säkerställa att gardinen passar. Gör samma sak om du har en tavellist, golvlister eller andra föremål på insidan av nischen.

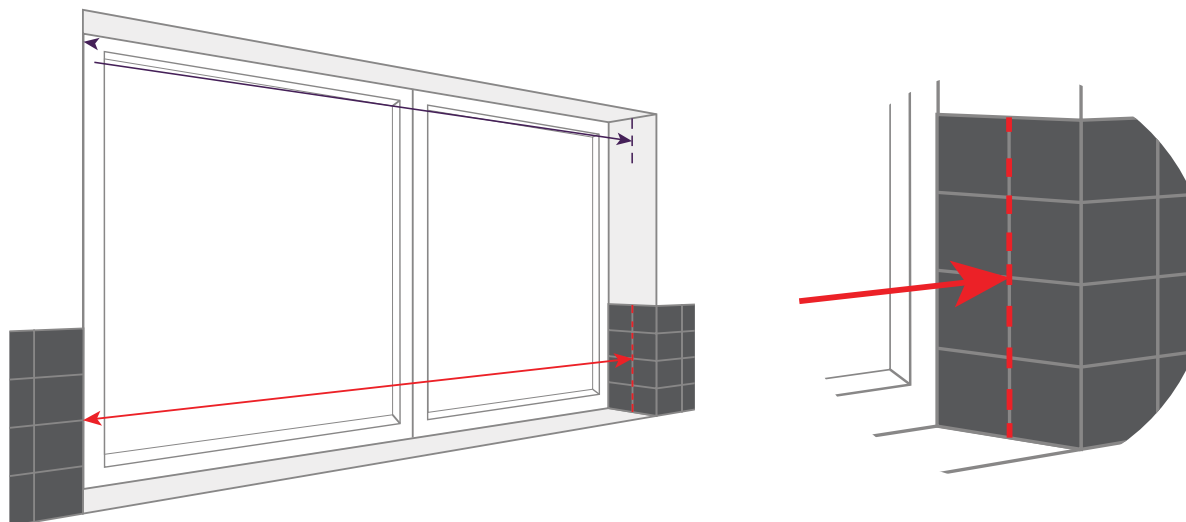

PRODUKTEGENSKAPER

Med plisserade tyger, såvida inte vecken hålls på plats (så kallad plisseringsutjämning), kommer tyngdkraften att göra att gardinen blir plattare längst upp och mer veckad längst ned. För att säkerställa att din plisségardin fungerar optimalt rekommenderar vi att du använder den regelbundet. När du är borta en längre tid rekommenderar vi att du har dina gardiner utan snöre i utdraget läge. I de fall plisségardinen har varit neddragen under en längre tid kan tyget bli slapt och svårt att dra upp. Detta är ett naturligt tillstånd när tyget har sträckts ut under lång tid. Om det skulle inträffa, samla ihop vecken för hand och låt plisségardinen vara uppdragen i minst 24 timmar.

MÖRKLÄGGNINGSFUNKTION

Plissé- och dubbelplisségardiner finns i mörkläggande tyg, men det kommer alltid att tränga in ljus runt gardinens kanter. Plisségardiner har hål i tyget för dragsnörerna som också släpper igenom en del ljus. På dubbelplisserade tyger löper snöret genom tygets celler, vilket innebär att det inte blir några synliga hål.